

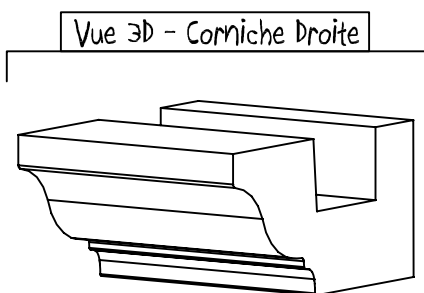

# Corniches Moulurées

## Présentation

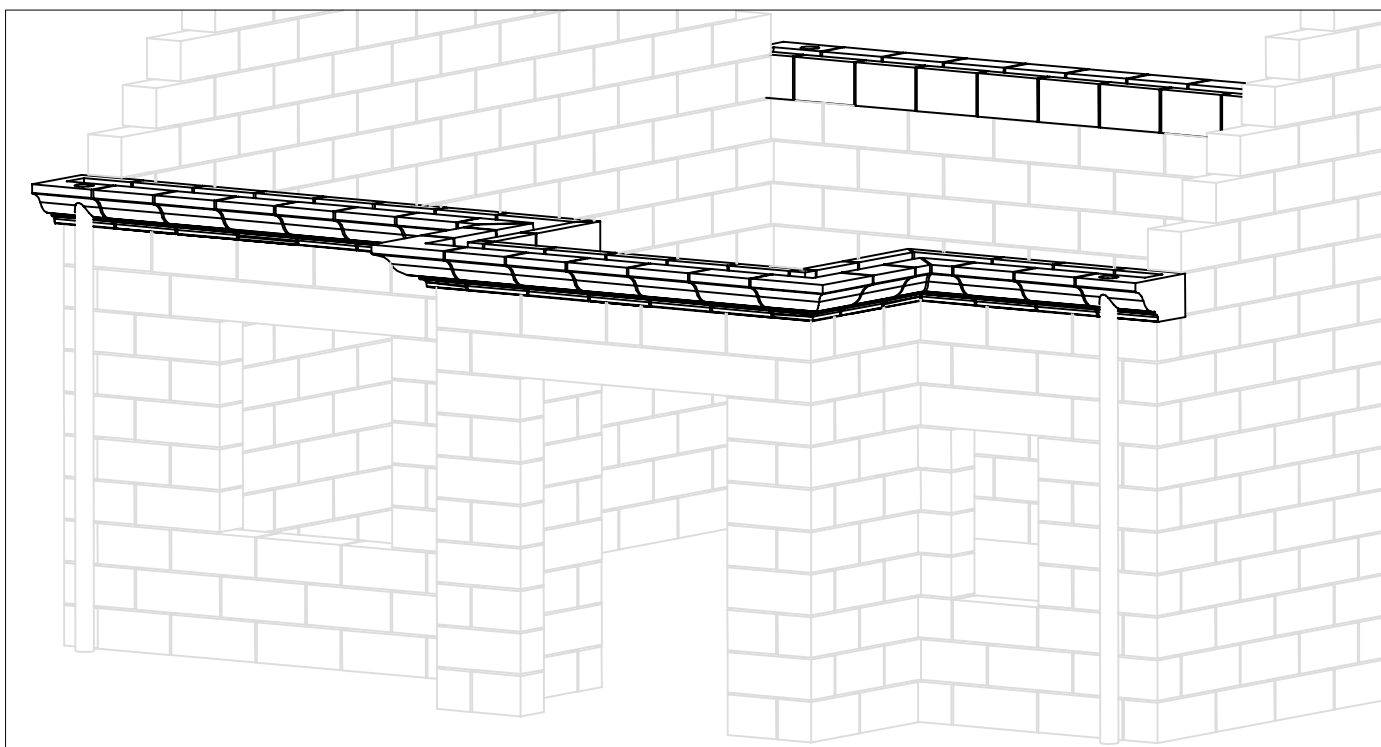
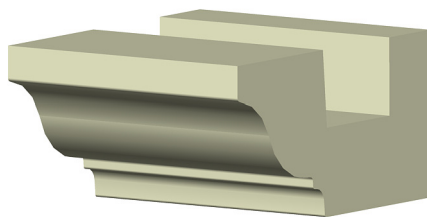

Conditionnement :  
20 Corniches Droites  
= 1 palette

Nos coloris standards

Vieux Tuffeau

Ivoire

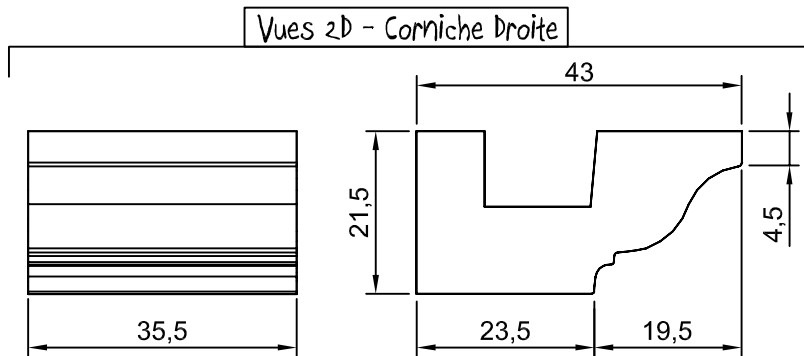

Site de fabrication :  
F.P.R. ATLANTE

25BIS AV. DE LA GARE - 37190 AZAY-LE-RIDEAU

Tél.: 02 47 68 97 91 - Fax : 02 47 38 67 66

E-mail : [fpr.atlante@orange.fr](mailto:fpr.atlante@orange.fr)

Côtes en cm

Ind. A - 03/01/2011 - GM

Voir nos conseils de pose et le détail au verso.

F.P.R. S.A.R.L. - Siège social : 63 rue des Carnaux 37510 Ballan-Miré - Email : [fpr.sarl@orange.fr](mailto:fpr.sarl@orange.fr)

Sarl au capital de 100 000 euros - RCS : Tours 519 842 066 - APE : 2369Z

CM-Recto

Ce document est la propriété de la société F.P.R. S.A.R.L. et ne peut être utilisé sans son accord écrit.



# Corniches Moulurées de toit

## Descriptif technique



### Pour la pose, nous vous conseillons ...

#### 1- Matériaux :

... L'utilisation d'une colle à carrelage blanche d'extérieure.  
 ... Le mélange pour faire les joints : 50% de Sablon Jaune / 25% de Ciment Blanc / 25% de Chaux Blanche.

#### 2- Préparation :

... D'avoir un bon support (bonne arase en béton maigre).  
 ... L'utilisation d'un ruban adhésif de peintre si les éléments doivent être protégés.

#### 3- Collage :

... De commencer par coller les corniches avec fermatures (décalées de 3,5 cm du mur), et finir par les corniches du milieu.  
 ... D'utiliser des cales d'1 cm entre les corniches pour avoir des joints identiques sur l'ensemble.  
 ... D'aligner les corniches par l'extérieur (face moulure).  
 ... De privilégier les coupes sur les corniches du milieu et dans ce cas d'utiliser un disque à diamant.  
 (Pour éviter les coupes, les joints peuvent varier entre 0,8 et 1,2 cm mais ils devront être identiques).

#### 4- Remplissage chaînage béton :

... De remplir la réservation du chaînage avec un béton maigre.

#### 5- Aspect :

... L'application après la pose (joints secs) d'un oléofuge pour conserver la qualité de surface des éléments dans le temps.

### Corniches posées

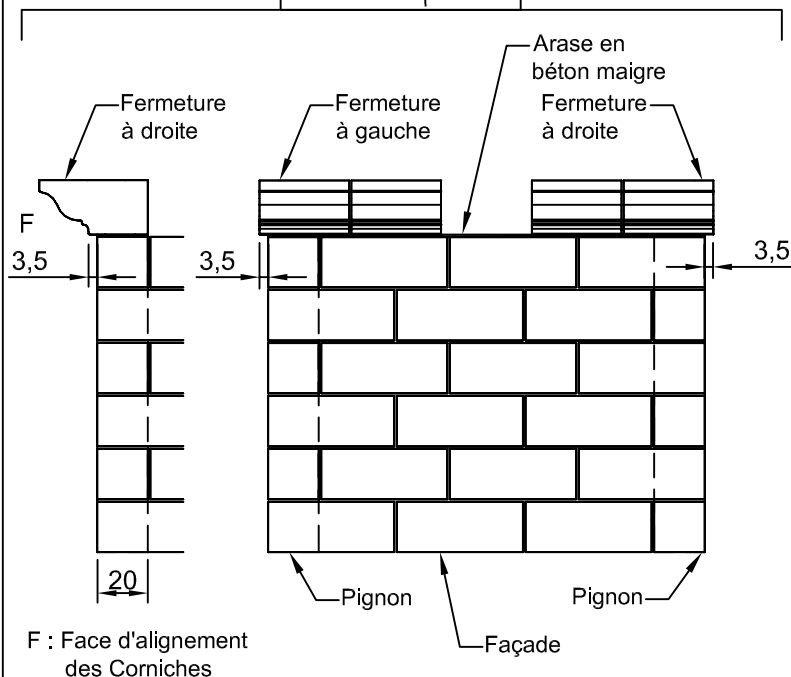

Pour vos frontons, nous pouvons également vous proposer nos Cornichettes Moulurées d'une hauteur de 15,5 cm.



### Nos Fermatures

Corniches avec Fermatures Droites

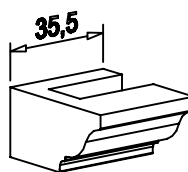

à Gauche

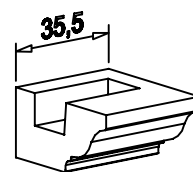

à Droite

Corniches avec Fermatures Moulurées

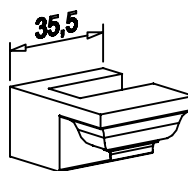

à Gauche

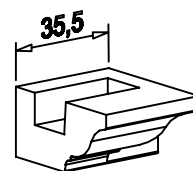

à Droite

### Nos Corniches d'Angles \*

Corniches Angles Portants

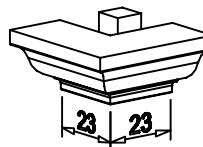

à 90°

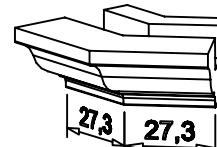

à 135°

Corniches Angles Rentrants (en 2 éléments)

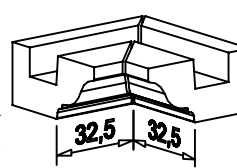

à 90°

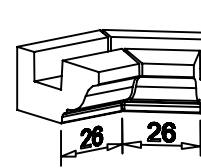

à 135°

\* Toutes les Corniches d'Angles sont y compris la réservation pour le passage du poteau de chaînage.

### Nos Réservations Gouttière

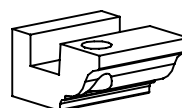

à Gauche

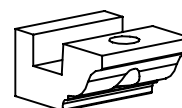

au Centre

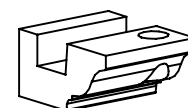

à Droite



à Gauche

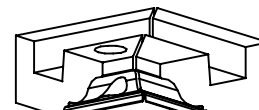

à Gauche

La position des EP et des Fermatures se déterminent face à la moulure.